

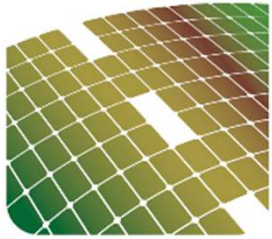

Drentse Zonneroute A37

Februari 2024





Programma

- Stand van zaken Drentse zonneroute A37
- Pauze
- "Energiek samenwerken aan de energietransitie in je eigen leefomgeving"



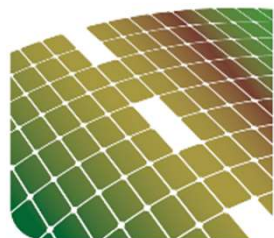

De Drentse Zonneroute A37

“een opeenvolgende reeks van wisselende uitzichten.”

- Samenwerking tussen de gemeenten Hoogeveen, Coevorden, Emmen, provincie Drenthe, Enexis, Rendo, RVO, RVB, Rijkswaterstaat en EZK
- Van Hoogeveen tot aan Duitse Grens, lengte 42 km
- Oppervlak zonnepanelen ca. 120ha
- Stroomopbrengst ca 176MW, goed voor ca 45.000 huishoudens
- Landschappelijk ingepast, vastgelegd in Provinciaal inpassingsplan (PIP) en Beeldkwaliteitsplan (BKP)
- Stroomopbrengst wordt meegeteld in Regionale Energie Strategie Drenthe
- Financiële participatie (beleid vastgesteld)



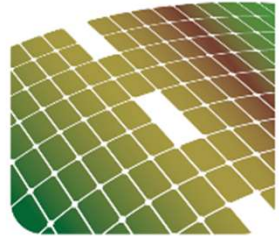

Wat is al gebeurd

- Start project 2017 (initiatief van de regionale partners (Gemeenten, Provincie, netwerkbeheerders en Rijkswaterstaat NN)
- 2018 één van de tien pilot projecten hernieuwbare energie op rijksgronden van EZK
- Verkenning 2018 -2019
- Inloop- en schetsavonden (EPvE, BKP)
- Informatie-avonden: Fysiek en digitaal
- Esthetisch programma van eisen 2019
- Vastgesteld en gepubliceerd PIP en MER beoordeling inclusief beeldkwaliteitsplan juni 2022
- Financiële participatie door gemeenteraden vastgesteld voorjaar 2023



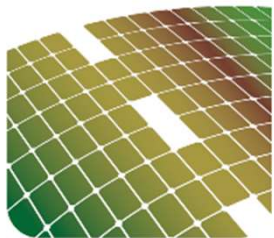

Landschappelijke inpassing

Afbeelding 4.6 Kleuren van panelen op traject



DRENTSE
Zonneroute **A37**

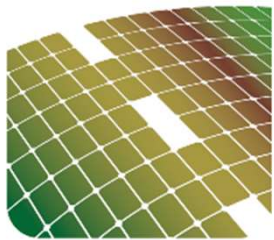

Panelen middenberm en zijberm



Zonnewand Hoogeveen

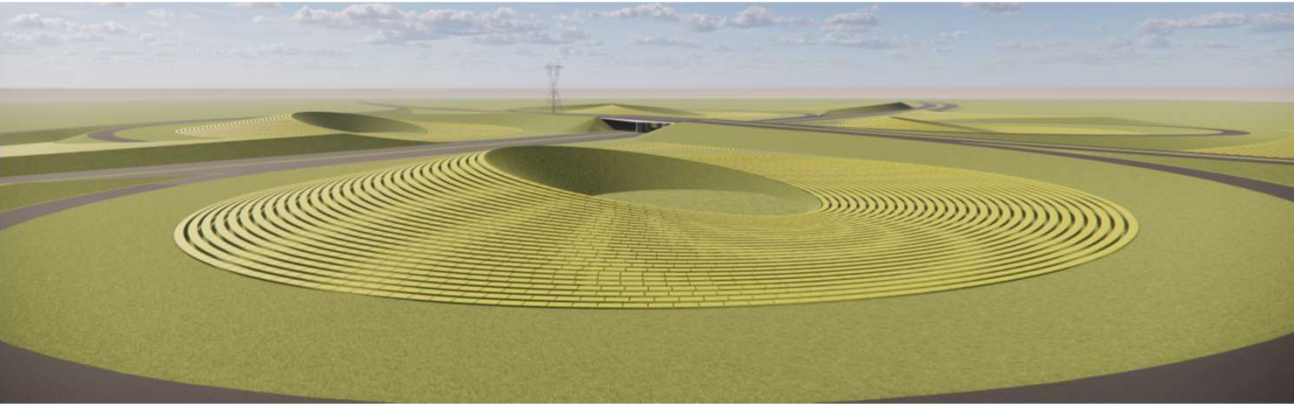

Knooppunt Holsloot



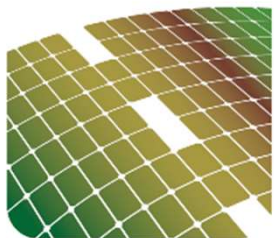

Vangrail (geleiderail)

- Ca 70km nieuwe geleiderail
- Aanbesteding 2024
- Start uitvoering najaar 2024
- Noodzakelijk voor veilige inpassing van zonnepanelen langs de weg
- Inrichting buiten- en middenberm voldoet aan Richtlijn Ontwerp Auto(snel)wegen (ROA) 2019 en ROA Veilig Inrichting van Bermen, (Afgestemd met o.a. Veilig Verkeer Nederland)



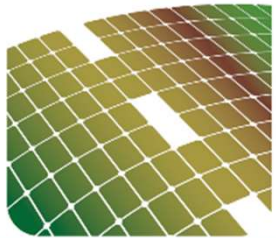

Vangrail (geleiderail)

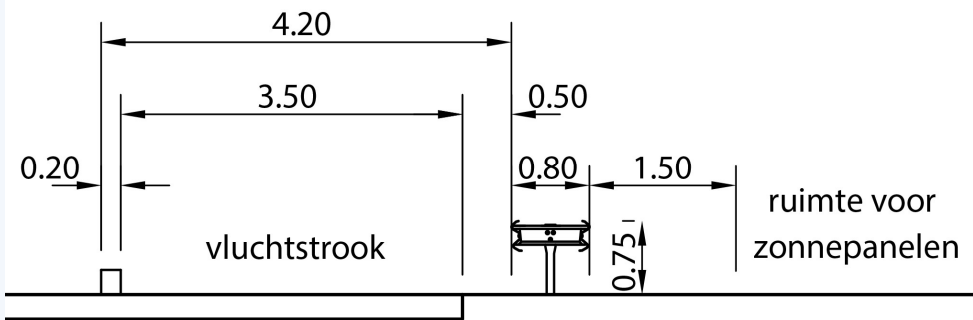

Buitenberminrichting

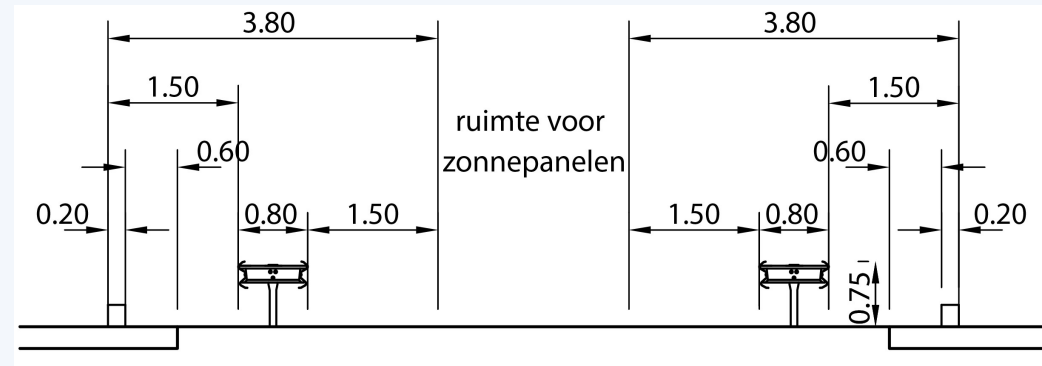

Middenberminrichting

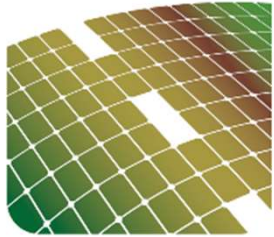

Flora en fauna (Biodiversiteit)

- 42 Fauna tunnels blijven bestaan en moeten blijven functioneren
- Er zullen bomen verwijderd moeten worden voor de Drentse zonneroute A37
- Er geldt een wettelijke herplantplicht
- Er wordt door de werkgroep biodiversiteit gezocht naar geschikte locaties om de bomen te compenseren (herplant locaties)
- In overleg met de omwonende zal de toekomstig exploitant invulling moeten geven aan de groene invulling van de achterkant van de panelen m.b.v. "omgevingstafels"
- Bomen verwijderen voor de plaatsing van de zonnepanelen zal pas plaatsvinden als Tender is afgerond (als exploitant is gevonden)



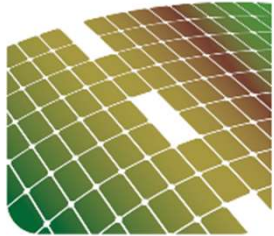

Overzicht waar bomen verwijderd zullen worden (rood)

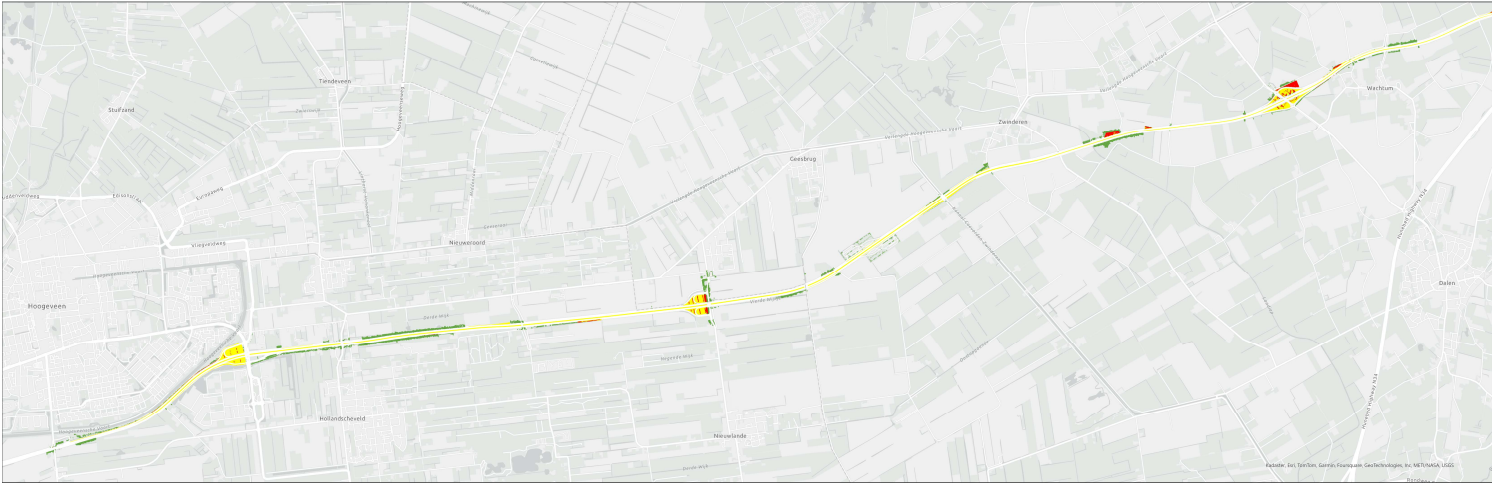

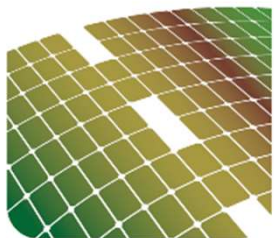

Overzicht waar bomen verwijderd zullen worden (rood)

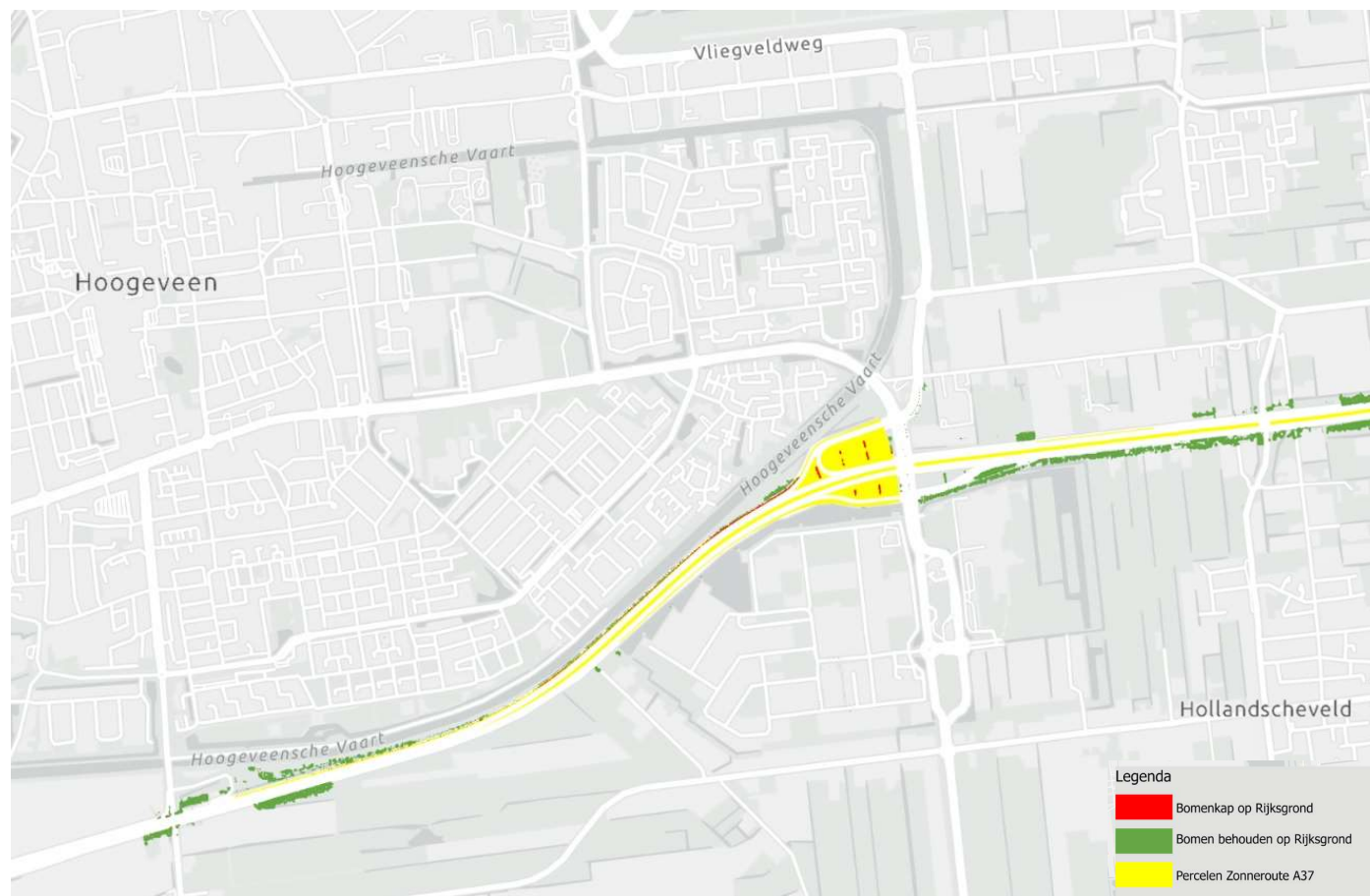

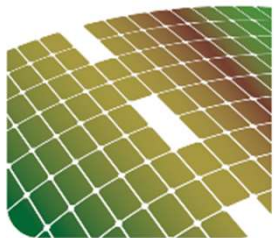

Overzicht waar bomen verwijderd zullen worden (rood)

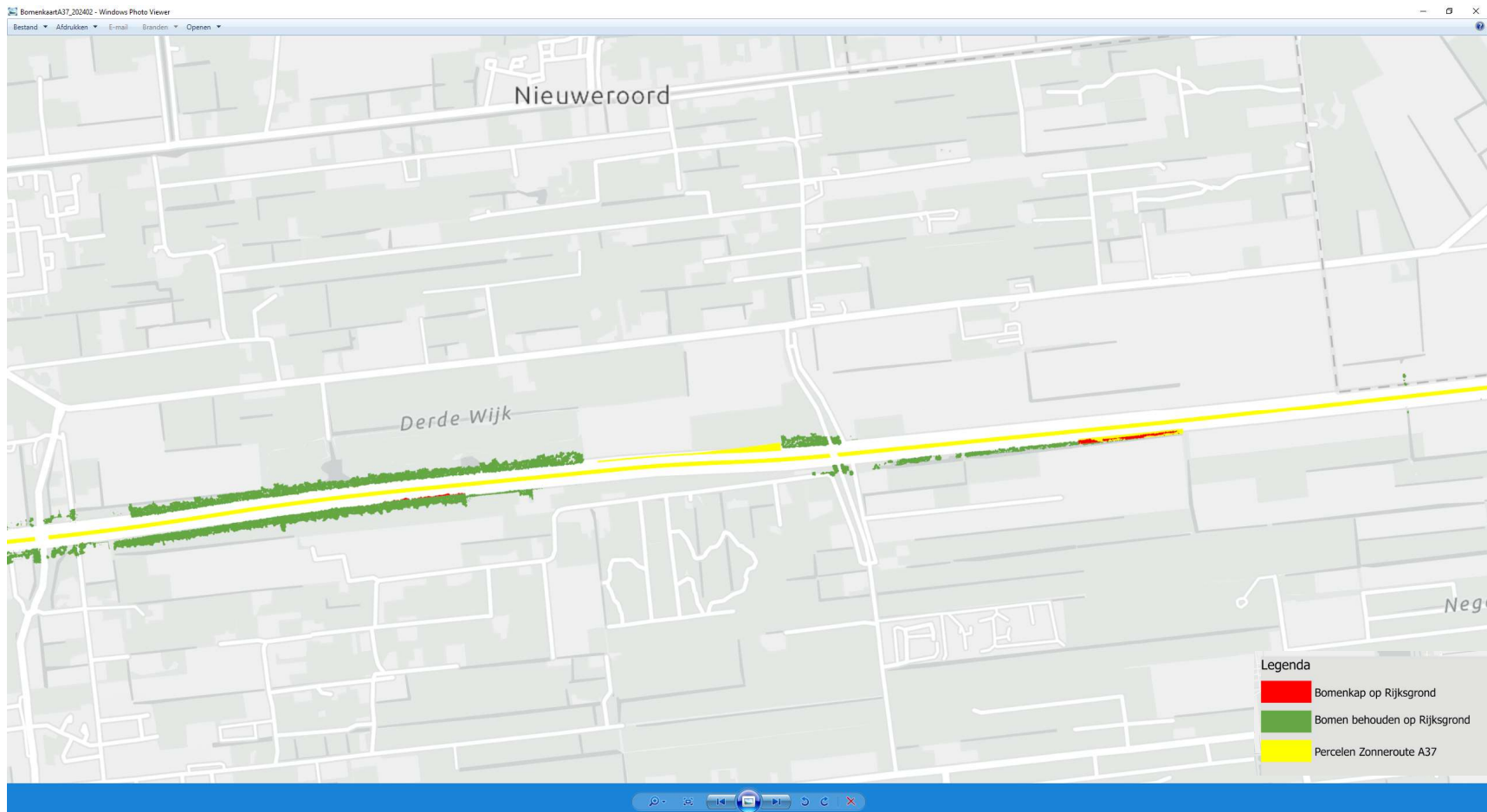

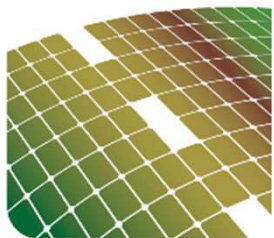

Planning Drentse zonneroute A37

- Aanbesteden en plaatsen van rail 2024 – 2025
- voorbereiding realisatie Drentse zonneroute A37 2024 - 2026
- Uitbreiding elektriciteitsnetwerk 2025 - 2027
- Bouw Drentse zonneroute A37 2026 - 2027



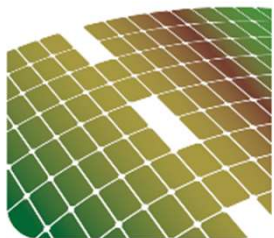

Financiële haalbaarheid

- artikel DvhN
- Businesscase
- Intentieovereenkomst PPA
(Power Purchase Agreement)





Vragen?



Pauze